

Holkar & fåglar





Bygg fågelholkar!

■ Det är roligt och nyttigt att bygga fågelholkar. Hålhäckande fåglar lider brist på boplatser därför att det finns för få naturliga håligheter. Som tur är kan fåglarnas bostadsbrist lindras med hjälp av holkuppsättning. Det är lätt att bygga holkar. Man kan göra det tillsammans med familjen eller skolklassen. De färdiga holkarna kan sättas upp på många olika platser såväl i städer som på landsbygden. **Med hjälp av råden i denna handbok kan du bygga säkra och hållbara holkar.**

Studera holkfåglarna!

■ Det är roligt att se på fåglar. Speciellt lätt är det att följa med de fågelarter som häckar i holk. Då föräldrarna matar ungarna besöker de boet med några minuters mellanrum. Detta betyder att besöken i holken kan uppgå till nästan 200 per dygn! Det är ett tungt arbete att mata ungarna. Undvik därför att störa fåglarna i onödan. Man kan se på holkfåglarna genom fönstret, på behörigt avstånd ute på gårdsplanen eller på längre håll med hjälp av kikare. **Med hjälp av denna handbok kan du lära dig att känna igen de fåglar som häckar i holkar.**



Varför häckar vissa fåglar i holkar?

■ Varje fågelart har en favoritplats där den helst bygger bo. I Finland finns det ca 30 fågelarter som föredrar att häcka i håligheter i träd, i gamla hackspetthål, i springor i byggnader eller på motsvarande ställen. I sådana håligheter är ungarna skyddade mot regn, köld och de flesta rovdjur. En välgjord fågelholk är en skyddad hålighet, som många fåglar gärna godkänner som sin boplatz.



Att bygga fågelholkar

Först skaffar man byggnadsmaterial. Ohyvlade brädor är ett mycket bra holkmaterial. Brädor släpper igenom luft men håller värme kvar i holken. Impregnerade eller målade brädor skall man inte använda. Ytan måste vara skrovlig, så att ungarna kan klättra upp till holköppningen. Det bästa tak- och golv-materialet är vattenfast filmfaner. En vanlig bräda duger också.

Man kan skaffa byggnadsmaterial från en järn- eller trävarubutik. Fågelholkar kan med fördel även byggas av återanvänt material eller av restbitar.

Material

För en holk behövs det

- 2–3 cm tjocka ohyvlade brädor
- ca 1 cm tjockt filmfaner d.v.s. vattenfast faner
- 50–70 cm långa spikar
- metalltråd eller UV-beständigt rep

Verktyg

- måttband och penna
- vinkelhake
- såg
- borr
- kniv
- hammare

Om du inte använt dessa verktyg förut, bör du be om hjälp av någon som kan!



Byggnadsinstruktioner

Välj vilken fågelart du vill bygga en holk åt. Kontrollera vilka mått som gäller i denna handbok och skaffa material enligt detta.

- Såga holksidorna enligt mätten i anvisningarna.
- Borra (eller såga) ett ingångshål i framsidan. Snygga till hålets kanter med en kniv.
- Borra två små hål i holkens baksida för upphängningssnöret (bild 1).
- Spika ihop väggarna så att brädans kärnsida vetter utåt. Då undviker man att det bildas springor då brädan kuper sig då den torkar upp efter regn. Man kan se vilken sida som är kärnsida genom att titta på trädets årsringar i ändorna av bräda (bild 2).
- Såga botten av filmfaner eller av en bräda så att man kan spika fast botten innanför holkens sidobrädor. På detta sätt förhindrar man att regnvatten kan rinna in i holken.
- Såga ett yttertak av filmfaner eller av en bräda. Lämna rejäla utskjut (minst 2 cm) på framsidan och på sidorna och något kortare på baksidan.
- Såga ett innertak av filmfaner eller av en brädstump. Innertaket skall med god marginal rymmas innanför holkväggarna. Spika fast innertaket i yttertaket (bild 3).
- Slå fast två spikar i holkens sidoväggar. Försäkra dig om att taket hålls på plats genom att vira en metalltråd runt spikarna (bild 4). Ett sådant tak kan man lätt öppna då holken putsas.



Bild 1



Bild 2

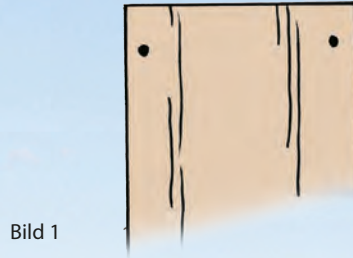

Bild 3



Bild 4

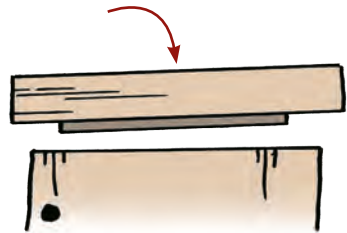

En hållbar och säker holk

En fågelholk som byggs slarvigt håller kanske något år. Det klokaste är i alla fall att bygga holken noggrant med en gång. Det lönar sig att bygga hållbara och säkra holkar. Då får både människor och fåglar glädje av dem en längre tid.

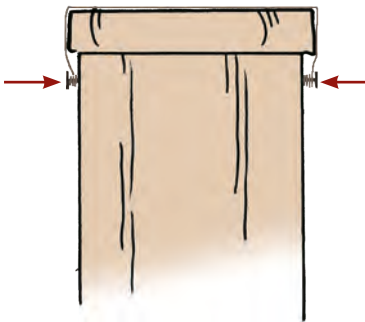
■ Det är viktigt att det inte kommer in vatten i holken. Våta ungar fryser lätt ihjäl och holken murknar snabbt sönder. Det är därför viktigt att holkens botten placeras innanför sidoväggarna och att taket är helt.

■ Botten skall inte gå att öppna. Förr eller senare kommer öppningsmekanismen att gå sönder och då förstörs fågelboet.

■ Två fastspikade längsgående ribbor på holkens baksida åstadkommer ett mellanrum mellan holken och trädstammen. Då rinner regnvattnet förbi holken längs stammen och holken skyddas för blöta och murknar inte sönder.

■ Man kan fästa en skyddande metallplåt runt holköppningen. Plåten skyddar mot ekorrar. Plåten skall fästas ordentligt. Det får inte bli en springa mellan holken och skyddsplåten. Om det i alla fall blir en springa så kan man tätas den med silikon eller akrylmassa. Skyddsplåten utgör dock inget hinder för den större hackspetten. Den kan hacka ett hål genom holkens sidobrädor.

■ Ingen sittpinne behövs. Fåglarna behöver ingen sådan. Pinnen hjälper i stället boplundrare att röva ägg eller ungar från holken.



Holkens mått

- *Ju mindre holken är desto viktigare är det att följa de angivna måtten. Fåglarna flyger förstås inte omkring med ett måttband, men det finns många fördelar med att anpassa måtten enligt fågelartens behov:*
- *Om holken är för liten kan de starkaste ungar i stora kullar trampa ner de svagare ungar.*
 - *Om holken är för stor eller för hög måste föräldrarna slösa extra energi på att bygga boet.*
 - *Om öppningen är onödigt stor kan boplundrare eller större konkurrerande fågelarter komma in i holken.*



Att sätta upp en holk

Var?

Man kan sätta upp holkar var som helst – t.ex. på en gårdsplan, i en park eller i skogen. I denna handbok beskrivs lämpliga livsmiljöer för varje art. Det lönar sig att fråga markägaren om du får sätta upp holkar.

När?

Man kan sätta upp holkar när som helst under året. Även på vintern söker fåglarna skydd i dem. Med tanke på den kommande häckningssäsongen är det bäst att sätta upp holken tidigt på våren.

Hur högt?

Den lämpliga höjden varierar beroende på art och störningsmoment i omgivningen. I fall man inte behöver vara rädd för illdåd kan flertalet holkar sättas upp utan hjälp av stege. Då blir rengörandet av holkarna mycket lättare att genomföra.

På hurdana platser?

Det är ingen skillnad mot vilket väderstreck holkens öppning vetter. Det är ändå skäl att se till att den inte vetter mot den stekheta middagssolen. Föräldrarna skall också ha fri flygrutt till holken. Det är också bra att tänka på ungarnas säkerhet när de skall lämna holken. De skall inte behöva flyga ut på farliga bilvägar eller andra liknande ställen.

Hur tätt?

Man kan placera holkarna ganska nära varandra. Fåglar av samma art vill inte bo precis invid varandra men fåglar av olika arter kan bo som nära grannar i största förnöjsamhet. Ju mera holkar det finns, desto sannolikare är det att fåglarna hittar en holk som passar just dem.

Med vad skall holken fästas i trädet?

Den bästa metoden är att använda förzinkad järntråd eller UV-beständiga rep. Vanliga rep murknar snabbt sönder utomhus. Spika inte fast holken. Spikar kanske inte skadar ett gårdsträd men de medför en risk för att holken skall falla ner – då trädet har vuxit så att spikhuvudena trängt genom holkväggen och fastsättningsribban.

Hur skall holken fästas?

Holkarna skall hängas upp så att varken trädet eller holken skadas. Upphängningstråden träds genom hålen i holkens baksida och repen fästs i trädet. Små holkar kan knytas runt stammen. I fråga om stora och tunga holkar lönar det sig att knyta fast upphängningstråden runt basen på två större grenar – på ömse sidor av stammen. Det är bra att sätta ribbor mellan repet och trädstammen. De bör tas bort allteftersom trädet växer till sig.



Skötsel

Det lönar sig att rengöra holkarna årligen. På detta sätt undviker man att ohyra från föregående års bon besväras följande års hyresgäster och att bomaterial gradvis fyller upp holken.

Det är bra att rengöra holkarna på hösten redan efter de första köldknäpparna. Då har kvalster, fågellöss och andra småkryp dött eller gått i vinterdvala. Om ohyra ändå blir kvar i holken kommer nog vinterns köld att ta kål på den. Använd handskar då holkarna rengörs. Fågellöss kan bita människor men betten förorsakar vanligen inga större besvär.

Inspektera holken på samma gång. Kontrollera takets och golvet skick och se till att upphängningstråden håller. Lös upp upphängningstråden om trädet har vuxit. Om holkens öppning har spruckit kan man reparera den med silikon eller akrylmassa.

Man skall inte titta in i holkarna på våren och sommaren. Då stör man fåglarna. Personer som ringmärker fåglar har specialtillstånd att undersöka holkar under häckningstiden.



Vad gör man om inga fåglar flyttar in i holken?

■ *Fåglarna väljer vanligen sina boplatser tidigt på våren. Det är därför vanligt att holken inte är bebodd under det första året. Det lönar sig att ha tålamod i ett par år för att ge fåglarna tid att hitta den nya holken.*

Också en bra holk kan bli utan innevävnare. Det är ofta svårt att förstå orsaken till detta och fåglarna kan ju inte berätta det för oss. Fåglarna kan anse att holkplatsen eller flygrutten till holken är dålig. Det kan finnas för lite näring åt ungarna eller för många rovdjur i området. En orsakan vara att det redan häckaren artfrände för nära den uppsatta holken. In närheten kan det finnas äldre holkar i vilka fåglarna redan har vant sig i att häcka.

Om det efter 2–3 år inte har häckat någon fågel i holken lönar det sig att flytta den men holken kan efter många år plötsligt bli mycket populär. Detta kan t.ex. bero på att de äldre holkarna, som tidigare använts, har fallit ner eller gått sönder. Ett bra knep är att sätta upp många holkar i samma område. Då kan fåglarna välja den som de tycker är bäst.

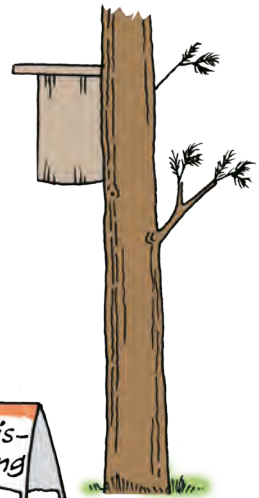

Standardholken

A = holkens inre bredd

B = väggbrädans höjd

C = öppningens diameter

D = avståndet från öppningens mittpunkt till framväggs övre kant

Holkmått för varje art och övrig viktig information finns på sidorna 9–18.

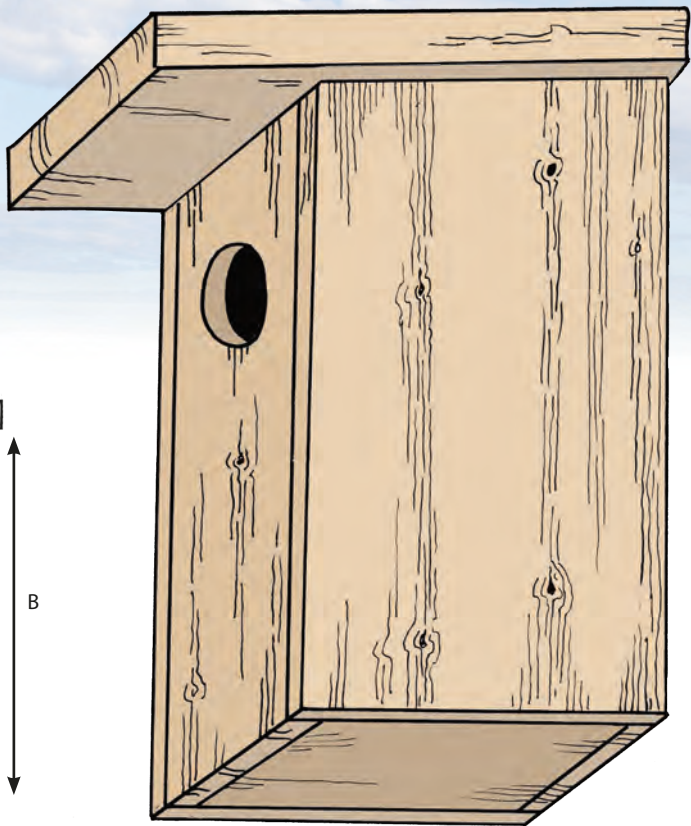
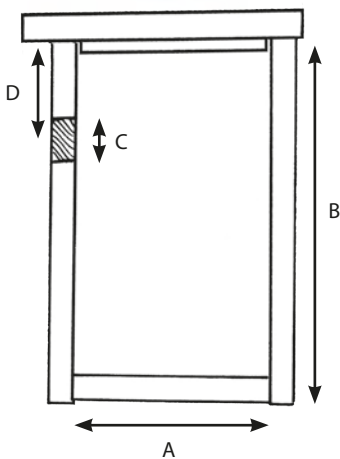

Artpresentationer:



Kartan visar artens huvudsakliga häckningsområde. Ibland kan häckning ske även i andra områden.



Under bilden av boet finns basuppgifter om arten och dess häckningsbiologi.



Under bilden av holken presenteras lämpliga holkmått för arten. Bokstäverna A–D hänvisar till den schematiska bilden.



Talgoxe • talitiainen

■ Talgoxen är vår vanligaste och mest talrika mes. Den är också en av de holkfåglar som oftast förekommer på gårdsplaner. Det är lätt att känna igen talgoxen på dess klagula buk, det svarta huvudet och den vita kindfläcken. Den svarta haklappen övergår i en svart bård som når ner under buken. Hanarnas bård är bredare än honornas.



- Mycket talrik
- Häckar i april–juli
- 6–12 ägg
- Ruvningstid: 12–15 dygn
- Ungarna lämnar boet ca 16–21 dygn efter kläckningen



- A 10–12 cm
- B 30 cm
- C 3,2 cm
- D 8 cm
- Sätt upp holken på gårdsplaner eller i löv- och blandskogar
- Upphängningshöjd: 1,5–2 m



Blåmes • sinitiainen

■ Den pigga och käck blåmesen har ökat i antal. Den är numera en nästan lika vanlig holkfågel på gårdsplaner som talgoxen. Precis som talgoxen har den gul buk och ryggen skimrar i grönt. Blåmesen är litet mindre än talgoxen. De bästa kännetecknen är den vackert blå hjässan, nacken och stjärten.



- Mycket talrik
- Häckar i april–juli
- 9–12 ägg
- Ruvningstid: 12–15 dygn
- Ungarna lämnar boet ca 19–21 dygn efter kläckningen



- A 10 cm
- B 25 cm
- C 2,8 cm
- D 7 cm
- Sätt upp holken på gårdsplaner eller i lövskogar
- Upphängningshöjd: 1,5–2 m



Talltita • hömötiainen

- Talltitan trivs i skogen. Den föredrar vanligen att själv hacka ut sitt bohål i en murken högstubbe. Den kan också bosätta sig i en holk fylld med sågspån eller murket trä, där den kan ordna en bohålighet åt sig. Talltitan har en svart hätta, en liten svart haklapp, ljus buk och grå rygg.
- Holken bör fyllas med sågspån, murket trä eller motsvarande.



- Talrik
- Häckar i april–juli
- 7–9 ägg
- Ruvningstid: 13–15 dygn
- Ungarna lämnar boet ca 16–19 dygn efter kläckningen



- A 10 cm
- B 25 cm
- C 2,8 cm
- D 7 cm

- Sätt upp holken i barr- eller blandskogar
- Upphängningshöjd: 1,5 m



- Talrik
- Häckar i april–juli
- 8–10 ägg
- Ruvningstid: 14–16 dygn
- Ungarna lämnar boet ca 17–19 dygn efter kläckningen



- A 10 cm
- B 25 cm
- C 2,8 cm
- D 7 cm

- Sätt upp holken i barr- eller blandskogar
- Upphängningshöjd: 1,5 m



- Talrik
- Häckar i april–juni
- 4–6 ägg
- Ruvningstid: 13–17 dygn
- Ungarna lämnar boet ca 18–21 dygn efter kläckningen



- A 10 cm
- B 25 cm
- C 2,8 cm
- D 7 cm

- Sätt upp holken i barr- eller blandskogar
- Upphängningshöjd: 1,5 m



Svartmes • kuusitiainen

- Svartmesen bor vanligen i granskogar. Har man tur kan man få den att häcka i holk. Svartmesen är liten med ett förhållandevis stort huvud. Fågeln har, precis som talgoxen, en vit fläck på kinden. Det bästa kännetecknet är den vita fläcken i nacken.

Tofsmes • töyhtötiainen

- Tofsmesen häckar i talldominerade barrskogar. Precis som talltitan föredrar den att bygga sitt eget bo. Den kan sporadiskt häcka i holk. Den söta mörkbrökgiga tofsen står ofta käckt rakt upp. Det ljusa huvudet har en mörk rand vid ögat och kinderna är smutsgrå.
- Holken bör fyllas med sågspån, murket trä eller motsvarande.





Lappmes • lapintiainen

■ Lappmesen är vanlig i Lappland. Den trivs i alla typer av barrskogar och använder gärna holkar. Lappmesen är litet större än talltitan och färgen går i brunt i stället för grått. Den har chokladfärgad hjässa, rödbrun rygg och rostbruna kroppssidor.



- Ganska talrik
- Häckar i maj-juni
- 6–9 ägg
- Ruvningstid: 15–17 dygn
- Ungarna lämnar boet ca 19–20 dygn efter kläckningen



- A 10–12 cm
- B 30 cm
- C 3,2 cm
- D 8 cm

- Sätt upp holken på gårdsplaner eller i löv- och blandskogar
- Upphängningshöjd: 1,5–2 m



Svartvit flugsnappare • kirjosieppo

■ Den svartvita flugsnapparen är allmän i alla typer av skogar och även på gårdsplaner. Den svartvita hanen anländer litet tidigare än honan från övervintringsplatserna i tropiska Afrika. Hanen börjar hävda revir med sin kännpaka sång "tsiro-tsiro-tsi-tsiro-tsiro". Honan är brunvit. På vingarna har den en vit fläck.



- Mycket talrik
- Häckar i maj-juni
- 6–7 ägg
- Ruvningstid: 12–15 dygn
- Ungarna lämnar boet ca 15–17 dygn efter kläckningen



- A 10–12 cm
- B 30 cm
- C 3,2 cm
- D 8 cm

- Sätt upp holken på gårdsplaner eller i löv- och blandskogar
- Upphängningshöjd: 1,5–2 m



Rödstjärt • leppälintu

■ Rödstjärthanen är stilig med sitt tegelröda bröst, svarta ansikte, vita pannband och gråa rygg. Honan är blekbrun. Både honan och hanen har orangeröd stjärt. Rödstjärten trivs i öppna skogar och föredrar holkar med förhållandevis stor ingångsöppning.



Stare • kottarainen

■ Staren trivs bäst i närheten av betesmarker, men den häckar också i städernas utkanter. Man kan skilja staren från koltrasten genom den metallglänsande dräkten, den korta stjärten och sättet att gå. Staren promenerar – koltrasten hoppar. Koltrasten häckar dessutom inte i holkar.



- Talrik
- Häckar i maj–juni
- 5–7 ägg
- Ruvningstid: 13–14 dygn
- Ungarna lämnar boet ca 13–15 dygn efter kläckningen



- A 12–15 cm
- B 28 cm
- C 7 cm
- D 8 cm

- Sätt upp holken på gårdsplaner eller i tallskogar
- Upphängningshöjd: 1,5–3 m



- Talrik
- Häckar i april–juni
- 4–6 ägg
- Ruvningstid: 11–14 dygn
- Ungarna lämnar boet ca 19–22 dygn efter kläckningen



- A 12–15 cm
- B 35 cm
- C 4,6 cm
- D 8 cm

- Sätt upp holken på gårdsplaner eller i löv- och blandskogar
- Upphängningshöjd: 3–5 m



Tornseglare • tervapääsky

■ Tornseglaren hör till seglarna. Fågeln är en lufthavets härskare, som lever sitt liv i luften och t.o.m. sover där! Den enda gång den landar är när den skall häcka. Tornseglaren känns igen på de smala bågformade vingarna och det skriande lätet "srriiii-srriiii". Holkarna måste vara uppsatta på hög höjd, så att fåglarna obehindrat kan kasta sig ut i flykt.

■ Holkens botten bör fyllas med minst 5 cm sågspån, torv, murket trä eller motsvarande.

■ Brädans yta bör vara mycket skrovlig så att tornseglaren kan få grepp med sina klena fötter.



- Ganska talrik
- Häckar i juni–juli
- 1–3 ägg
- Ruvningstid: 19–24 dygn
- Ungarna lämnar boet ca 39–49 dygn efter kläckningen



- A 12–15 cm
- B 35 cm
- C 4,6 cm
- D 8 cm

- Sätt upp holken på gårdsplaner eller i tallskogar
- Upphängningshöjd: 5–8 m



Göktyta • käenpiika

■ Göktytan är brunspräcklig, strimmig och har en vass näbb. Den är en speciell hackspett då den inte hackar ett eget bohål åt sig. I stället lägger den beslag på en färdig hållighet eller en holk för sin häckning. Ibland kan en gök lägga ägg i göktytans bo. Vanligare är det nog att gökungen har rödstjärten som fosterförälder.



- Ganska ovanlig
- Häckar i maj–juli
- 7–11 ägg
- Ruvningstid: 12–17 dygn
- Ungarna lämnar boet ca 17–22 dygn efter kläckningen



- A 12–15 cm
- B 35 cm
- C 4,6 cm
- D 8 cm

- Sätt upp holken på gårdsplaner eller i löv- och blandskogar
- Upphängningshöjd: 3–5 m



Sparvuggla • varpuspöllö

■ Vår minsta uggla är lika liten som en domherre. Den är ändå skicklig att jaga sorkar, möss och småfåglar. Sparvugglan föredrar bohåligheter med en lång ingångstunnel. Det är därför viktigt att bygga holken framsida av tjocka brädor (eller att göra området vid öppningen tjockare).

■ Framsidan måste vara åtminstone 5 cm tjock.

■ Holkens botten bör fyllas med minst 5 cm sågspån, torv, murket trä eller motsvarande.



- Ganska ovanlig
- Häckar i april–juni
- 4–8 ägg
- Ruvningstid: 28–30 dygn
- Ungarna lämnar boet ca 27–34 dygn efter kläckningen



- A 15–18 cm
- B 60 cm
- C 4,6 cm
- D 20 cm

- Sätt upp holken i gran- eller blandskogar
- Upphängningshöjd: 4–6 m



Pärflugga • helmipöllö

■ Pärfluggan har fått sitt namn av de runda ljusa fläckarna på ryggen. Den är ungefär lika stor som en trast. Den är brunspräcklig och har gula ögon. Pärfluggan är Finlands talrikaste uggla. Den är lättast att observera under vårvinternätterna då hanen sjunger "pu-pu-pu-pu-pu". Förut trodde man att lätet kom från en hare!

■ Holkens botten bör fyllas med minst 5 cm sågspån, torv, murket trä eller motsvarande.



- Ganska ovanlig
- Häckar i mars–maj
- 4–7 ägg
- Ruvningstid: 27–29 dygn
- Ungarna lämnar boet ca 32–34 dygn efter kläckningen



- A 18–20 cm
- B 50 cm
- C 8,5 cm
- D 10 cm

- Sätt upp holken i gran- eller blandskogar
- Upphängningshöjd: 4–6 m



Kattuggla • lehtopöllö

■ Kattugglan har strimmig fjäderdräkt och är lika stor som en kråka. Den lever i lövskogar i närheten av åkrar men kan också häcka i parker i städer. Om kattugglan bor i en närbelägen skog kan den effektivt hålla sorkarna borta från trädgården. Det finns två färgformer av kattuggla; en grå och en rödbrun variant. Ljudet är överraskande gällt och jamande.

■ Holkens botten bör fyllas med minst 5 cm sågspån, torv, murket trä eller motsvarande.



Slaguggla • viirupöllö

■ Slagugglan är den största av de holkhäckande ugglor. Den är ljus med grå strimmor och har en lång stjärt. Ögonen är mörka precis som hos dess släkting kattugglan. Undvik att sätta upp slaguggleholkar (eller andra uggleholkar) på gårdsplaner. Föräldrarna kan ibland försvara sina ungar aggressivt och anfälla besökare.

■ Holkens botten bör fyllas med minst 5 cm sågspån, torv, murket trä eller motsvarande.



- Ganska ovanlig
- Häckar i mars–maj
- 2–6 ägg
- Ruvningstid: 27–30 dygn
- Ungarna lämnar boet ca 28–33 dygn efter kläckningen



- A 26 cm
- B 60 cm
- C 13 cm
- D 13 cm

- Sätt upp holken i lövskogar i närheten av åkrar
- Upphängningshöjd: 4–6 m



- Ganska ovanlig
- Häckar i mars–maj
- 3–5 ägg
- Ruvningstid: 30–33 dygn
- Ungarna lämnar boet ca 28–32 dygn efter kläckningen



- A 30–35 cm
- B 60–70 cm
- C 18 cm
- D 15 cm

- Sätt upp holken i vidsträckt gran- eller blandskogar med små gläntor
- Upphängningshöjd: 4–6 m



Skogsduva • uuttukyyhky

■ Skogsduvan häckar i holkar. Den påminner om tamduvan, men den är smärtare och mera enfärgad. Skogsduvan trivs på och invid odlingsmark. Den lägger ofta en ny äggkull i holken medan ungarna från den föregående häckningen ännu matas.

■ Holkens botten bör fyllas med minst 5 cm sågspån, torv, murket trä eller motsvarande.



- Ganska talrik
- Häckar i april–augusti
- 2 ägg
- Ruvningstid: 16–18 dygn
- Ungarna lämnar boet ca 25–30 dygn efter kläckningen



- A 18–20 cm
- B 50 cm
- C 8,5 cm
- D 10 cm
- Sätt upp holken i lövskogar eller invid åkerkanter
- Upphängningshöjd: 4–6 m



Kaja • naakka

■ Kajan trivs i parker, byar och städer. Den är mycket sällskaplig. Den är mindre än en kråka och helt svartgrå. I nacken finns ett ljusgrått område. Som boplatser duger håligheter i ett träd, holkar, kyrktorn och t.o.m. skorstenar.



- Talrik
- Häckar i april–juni
- 4–6 ägg
- Ruvningstid: 17–20 dygn
- Ungarna lämnar boet ca 30–35 dygn efter kläckningen



- A 18–20 cm
- B 50 cm
- C 8,5 cm
- D 10 cm
- Sätt upp holken i parker eller på gårdsplaner
- Upphängningshöjd: 4–6 m



Knipa • telkkä

■ Knipan finns i alla typer av sjöar i Finland. Då den flyger hörs ett visslande ljud från vingarna. Den svartvita hanen deltar inte i familjelivet. Honan, som har brunt huvud och grå rygg, ruvar äggen och leder ungarna ner till närmaste sjö så fort de hoppat ner från holken.

■ Holkens botten bör fyllas med minst 5 cm sågspån, torv, murket trä eller motsvarande.



Storskrake • isokoskelo

■ Denna stora strömlinjeformade fågel fiskar i klara vatten. Den har en lång näbb med en krok i spetsen. Hanen är svartvit. Honan är grå med brunt tofsförsatt huvud och sköter ensam om ungarna. Man skiljer storskrakhanan från småskranken (s. 23) på basen av den tydliga övergången mellan det bruna huvudet och den grå halsen.

■ Holkens botten bör fyllas med minst 5 cm sågspån, torv, murket trä eller motsvarande.



- Talrik
- Häckar i april–juni
- 7–11 ägg
- Ruvningstid: 28–31 dygn
- Ungarna lämnar boet 1–2 dygn efter kläckningen



- A 22–24 cm
- B 55 cm
- C 11–12 cm
- D 14 cm
- Sätt upp holken invid stränder
- Upphängningshöjd: 1,5–3 m



- Ganska talrik
- Häckar i april–juli
- 8–12 ägg
- Ruvningstid: 32–34 dygn
- Ungarna lämnar boet 1–2 dygn efter kläckningen



- A 26 cm
- B 70 cm
- C 13 cm
- D 22 cm
- Sätt upp holken invid stränder
- Upphängningshöjd: 1,5–3 m



Salskrake • uivelo

- Salskraken häckar vid deklara sjöarna i norra Finland. Under flyttningen på hösten och våren kan man få se den också på andra håll i landet. Hanen är nästan helt vit. Honan påminner om en kniphona (s. 17), men den har längre näbb och en ljus fläck på kinden. Honan sköter om ungarna.
- Holkens botten bör fyllas med minst 5 cm sågspån, torv, murket trä eller motsvarande.



- Ganska ovanlig
- Häckar i maj–juli
- 7–10 ägg
- Ruvningstid: 26–28 dygn
- Ungarna lämnar boet 1–2 dygn efter kläckningen



- A 22–24 cm
- B 55 cm
- C 7,5 cm
- D 14 cm
- Sätt upp holken invid stränder
- Upphängningshöjd: 1,5–3 m

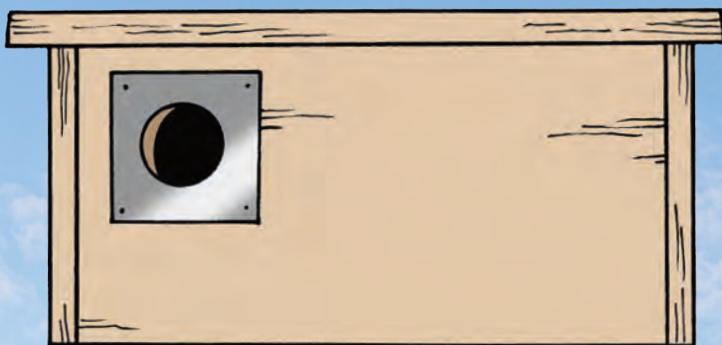

Standardholk – vågrät modell

- A = vägg- och bottenbrädans bredd
 - B = långsidans längd
 - C = öppningens diameter
 - D = avståndet mellan öppningens mittpunkt och sidoväggens kant
- En vågrät holk kan man sätta upp t.ex. på väggen av en byggnad.

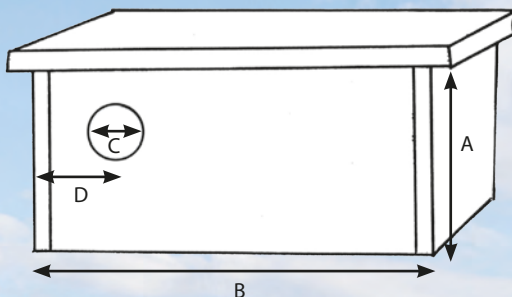



Gråsparv • varpunen

■ Gråsparven har vant sig vid att bo nära människor i byar och städer. Honan är gråbrun och hanen har en grå hätta och en svart haklapp. Gråsparven kan häcka i starholkar, men för det mesta föredrar den vågräta holkar.



- Talrik
- Häckar i april–juni, t.o.m. året om
- 4–7 ägg
- Ruvningstid: 11–14 dygn
- Ungarna lämnar boet ca 13–16 dygn efter kläckningen



- A 12–15 cm
- B 35 cm
- C 3,2–5 cm
- D 8 cm
- Sätt upp holken på gårdsplaner eller i löv- och blandskogar
- Upphängningshöjd: 3–5 m



Pilfink • pikkularpunen

■ Pilfinken har ökat mycket de senaste åren. Både hanen och honan har en chokladbrun hätta på huvudet och en svart fläck på sina vita kinder. Pilfinkarna kan häcka också i vanliga lodräta holkar men de föredrar vanligen vågräta holkar.



- Talrik
- Häckar i maj–juni
- 4–7 ägg
- Ruvningstid: 11–14 dygn
- Ungarna lämnar boet ca 15–17 dygn efter kläckningen



- A 10–12 cm
- B 30 cm
- C 3,2 cm
- D 8 cm
- Sätt upp holken på gårdsplaner eller invid åkrar
- Upphängningshöjd: 4–6 m

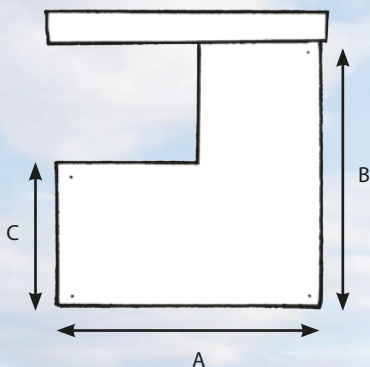
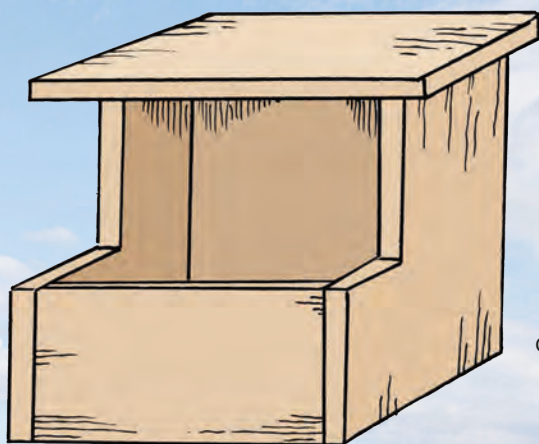

Öppen holk

A = sidoväggbrädans bredd

B = bakre väggbrädans höjd

C = främre väggbrädans höjd

Det räcker vanligen med att lämna framväggen öppen, men holken lockar flera arter till sig om man också sågar bort en bit från båda sidoväggarna.



Grå flugsnappare • harmaasieppo

■ Den grå flugsnapparen är precis som namnet antyder grå. På hjässan och bröstet finns svaga strimmor. Fågeln spanar efter byte på öppna platser och flyger iväg för att snappa insekter ur luften. Den tycker om att ha fri utsikt från sitt bo. Det gör även de andra arterna som häckar i öppna holkar.

■ Sädesärlan kan ibland häcka i en holk för grå flugsnappare.



- Mycket talrik
- Häckar i maj-juli
- 4-6 ägg
- Ruvningstid: 12-15 dygn
- Ungarna lämnar boet ca 12-16 dygn efter kläckningen



- A 13-15 cm
- B 18 cm
- C 9 cm

- Sätt upp holken på gårdsplaner, invid stränder eller i tallskogar
- Upphängningshöjd: 1,5-3 m



Tornfalk • tuulihaukka

■ Tornfalken är liten och har spetsiga vingar och lång stjärt. Den ses ofta ryttla över åkrar och ängar i jakt på sorkar. Tornfalkens fjäderdräkt har mörka fläckar. Buken är ljus och ryggen rödbrun. Hanen har grått huvud och ett svart band på stjärtpetsen.

■ Holkens botten bör fyllas med minst 5 cm sågspån, torv, murket trä eller motsvarande.



- Ganska talrik
- Häckar i april–juni
- 3–6 ägg
- Ruvningstid: 28–31 dygn
- Ungarna lämnar boet ca 28–32 dygn efter kläckningen



- A 26–30 cm
- B 40 cm
- C 20 cm

- Sätt upp holken på åkrar (i ett ensamt träd, på en ladvägg)
- Upphängningshöjd: 4–6 m



- Ovanlig
- Häckar i mars–maj
- 4–9 ägg
- Ruvningstid: 25–30 dygn
- Ungarna lämnar boet ca 20–25 dygn efter kläckningen



- A 26–30 cm
- B 40 cm
- C 20 cm

- Sätt upp holken vid glántor, på hyggen eller myrmarker
- Upphängningshöjd: 4–6 m



- Ovanlig
- Häckar i maj–juli
- 4–6 ägg
- Ruvningstid: 15–17 dygn
- Ungarna lämnar boet ca 19–24 dygn efter kläckningen



- A 20 cm
- B 22 cm
- C 11 cm

- Sätt upp holken invid strandvallar eller på brofästen vid strömande vattendrag
- Upphängningshöjd: 1,5–3 m



Hökuggla • hiiripöllö

■ Hökugglan liknar en hök och är, liksom hökarna, aktiv också på dagen. Man kan se den sitta i toppen av ett litet träd och spana efter sorkar på öppna områden. Uggulan, som är lika stor som en duva, är svartvit och den ser mycket bestämd ut. Den häckar främst i norra och östra Finland men ibland också i andra delar av landet.

■ Holkens botten bör fyllas med minst 5 cm sågspån, torv, murket trä eller motsvarande.



- Ovanlig
- Häckar i maj–juli
- 4–6 ägg
- Ruvningstid: 15–17 dygn
- Ungarna lämnar boet ca 19–24 dygn efter kläckningen



- A 20 cm
- B 22 cm
- C 11 cm

- Sätt upp holken invid strandvallar eller på brofästen vid strömande vattendrag
- Upphängningshöjd: 1,5–3 m



Strömstare • koskikara

■ Strömstaren är svartbrun och har en stor vit fläck på bröstet. Dess föda utgörs av botten djur som den dyker efter. Strömstaren flyttar till södra Finland för att övervintra vid strömdrag med öppet vatten. Den häckar främst i norra Skandinavien men ibland även längre söderut.

Holk för trädkryp

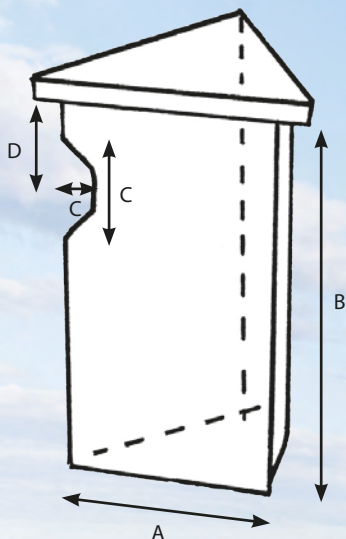

A = väggbrädans bredd

B = väggbrädans höjd

C = öppningens höjd och bredd

D = avståndet mellan öppningens mittpunkt och väggens övre kant

Trädkryprens holk har två väggar av brädor. Baksidan utgörs av trädets stam. Ingångsöppningar sågas i båda sidobrädorna.



Trädkrypare • puukiipijä

Den lilla trädkryprens har en bra skyddsfärg och är svår att se där den kilar upp för trädets stam och med sin långa näbb fångar insekter bland barkens skrymslen och vrår. Trädkryprens naturliga bo byggs i murkande träd – i utrymmet mellan lossnade barkflagor och stammen. Trädkryparholken byggs så att den liknar en naturlig boplat.



- Talrik
- Häckar i april–juni
- 4–6 ägg
- Ruvningstid: 14–15 dygn
- Ungarna lämnar boet ca 14–18 dygn efter kläckningen



- A 6–10 cm
- B 35 cm
- C bredd 3 cm, höjd 6 cm
- D 8 cm
- Sätt upp holken i gamla gran- eller blandskogar
- Upphängningshöjd: 1,5 m



Häckningslåda för småskrake

A = väggens bredd

B = väggens höjd

C = öppningens bredd och höjd

Småskrakens häckningslåda placeras på marken. Det lönar sig att bygga den så att öppningen (fyrkantig eller med rundade hörn) finns i närheten av ett hörn. Bolådan skall inte ha någon botten.

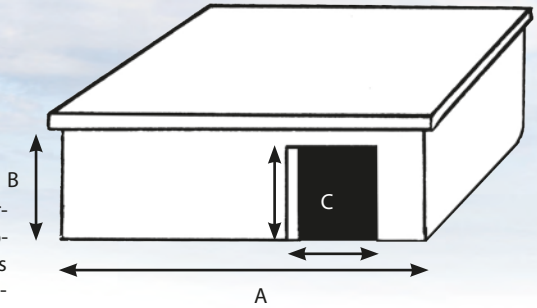

Småskrake • tukkakoskelo

■ Småskranken har ett lite mer ovårdat yttre än storskraken (s. 17). Dess långa och smala näbb har ingen krok i spetsen. Både hona och hane har en tovig tofs i nacken. Hanen är brokig i olika bruna nyanser. Honan känns igen på att övergången mellan det bruna huvudet och nacken är otydlig. Det är honan som ruvar äggen och sköter ungarna.

■ Under lådan bör placeras minst 5 cm sågspån, torv, murket trä eller motsvarande.



- Ganska talrik
- Häckar i maj-juli
- 7–11 ägg
- Ruvningstid: 28–32 dygn
- Ungarna lämnar boet 1–2 dygn efter kläckningen

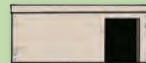

- A 30–40 cm
- B 25 cm
- C 15 cm

• Placera bolådan på marken invid stränder

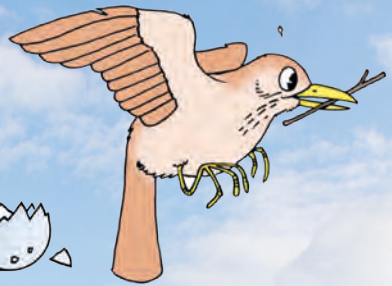
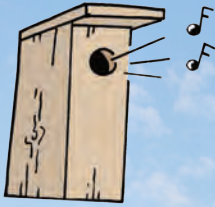

Tillsammans för fåglarnas bästa

BirdLife Finland är en organisation för fågelskydd och fågelskådning. Föreningen strävar efter att befrämja fågelhobbyn och -forskningen samt skyddet av fåglarnas livsmiljö och naturens mångfald.

BirdLife Finland hör till organisationen BirdLife International, som är världens mest omfattande nätverk av miljöorganisationer.

BirdLife Finland och dess regionala medlemsorganisationer runt om i landet arrangerar olika evenemang, fältexcursioner och kurser samt publicerar olika tidskrifter. Kom med i vår verksamhet om du anser att fåglarna är viktiga för dig!

BirdLife Finland r.f.
www.birdlife.fi
toimisto@birdlife.fi
tel: 010 406 6200
Annegatan 29 A 16
00100 Helsingfors

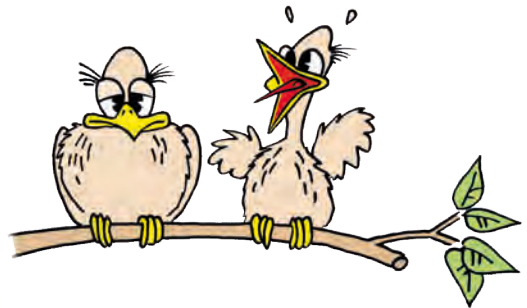
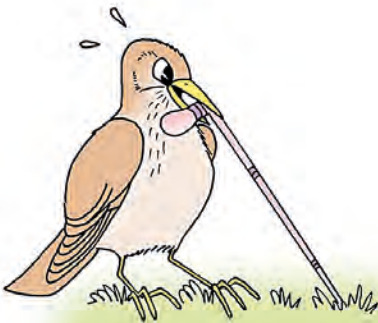

Utgivandet av den svenskspråkiga versionen av handboken har understöts av Svensk-Österbottenska samfundet, Österbottens Svenska Kulturfond och Svenska Kulturfonden

Redaktörer: Inka Plit och Jan Södersved / **Översättning till svenska:** Birthe Wistbacka / **Layout, teckningar och kartor:** Petri Kuhno / **Foton:** Petri Kuhno (1, 2, 10ö, 10n, 17nl, 21m), Reijo Lähteenmäki (11nl, 17öl, 21ös), Ilkka Markkanen (12öl), Tomi Muukkonen/Lintukuva.fi (15n), Ari Nordström (20n, 21öl, 22n), Jukka J. Nurmi (9n, 10m, 12n, 13ö, 13n, 14n, 15ö, 16n, 17ös, 19öl, 19n), Jari Peltomäki/Lintukuva.fi (18ös), Petri Pietiläinen (11ö, 11ns, 14ö, 18öl, 21n), Ville Suorsa (9ö, 12ös, 17ns, 19ös, 23nl), Jan Södersved (23ns), Markus Varesvuo/Lintukuva.fi (16ö). Bildens placering har utmärkts med sidnumret och förkortningen: ö (övre), n (nedre), v (vänster), h (höger), m (mitten), s (stor bild), l (liten bild). BirdLife Finland 2023.